

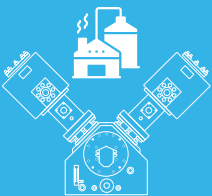

FORNOVOGAS
WE MOVE ENERGY

DA500

**KOLBENKOMPRESSOREN
ÖLFREI**

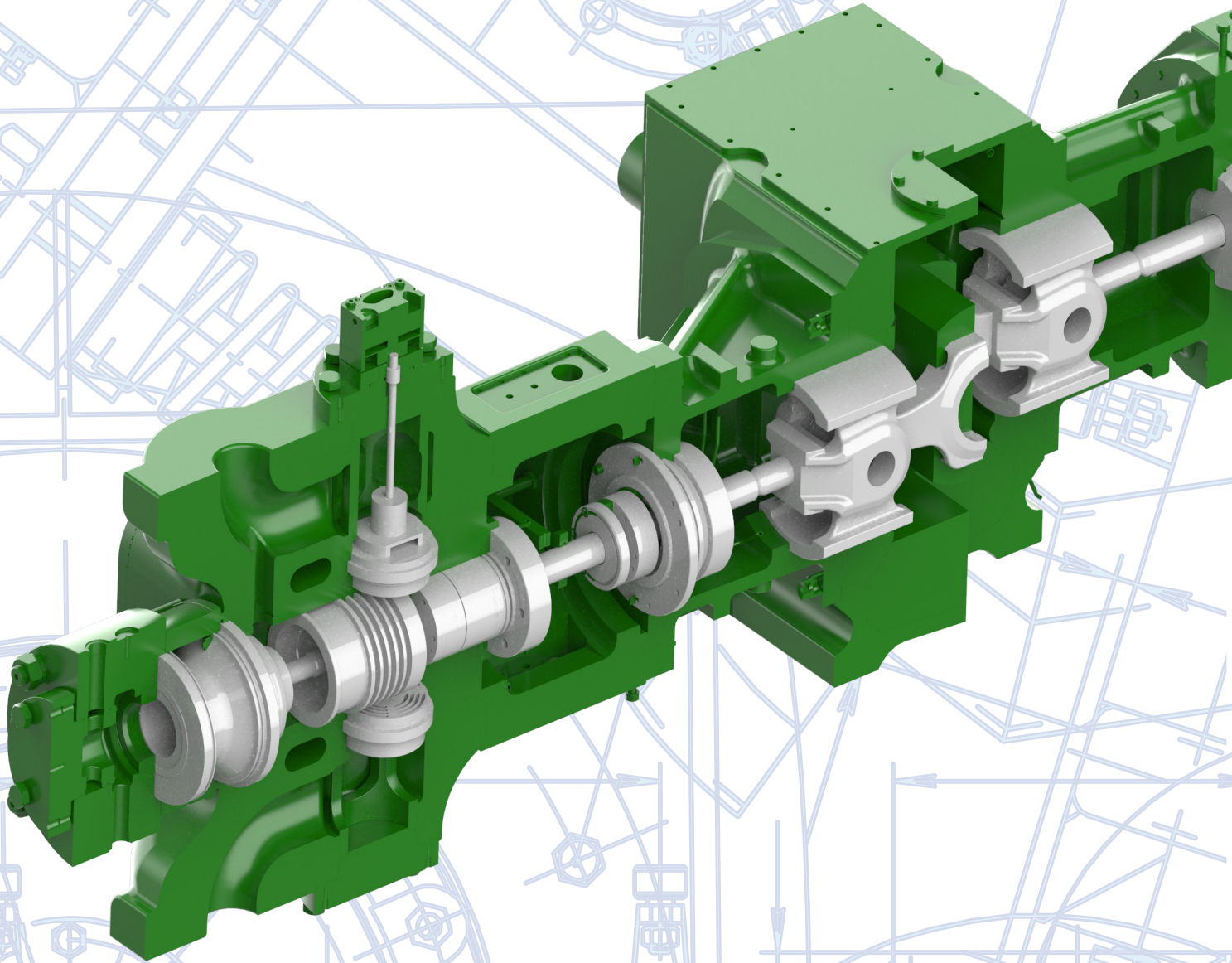

BIOGAS

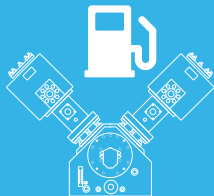

CNG

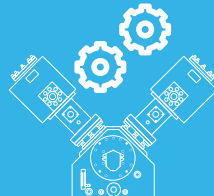

INDUSTRY

MADE IN ITALY



DA500

LEISTUNG BIS 1200 kW



KOMPRESSORMERKMALE

Kolbenkompressor mit
ungeschmierten Zylindern
Drehzahlbereich: 500 - 1800 U/min
Große Auswahl an Zylindern
Wasser- oder Luftkühlung für alle
Zylinder
Horizontale oder L-förmige Zylinder-
konfiguration
Nennleistung:
DA 500 /2 500 kW
DA 500/4 1200 kW
3 Takte: 80 mm; 90mm; 110mm
Kompaktes Layout (optimierter Platz
und einfache Wartung)
Minimale Vibrationen dank optimal
ausbalanciertem Kompressor

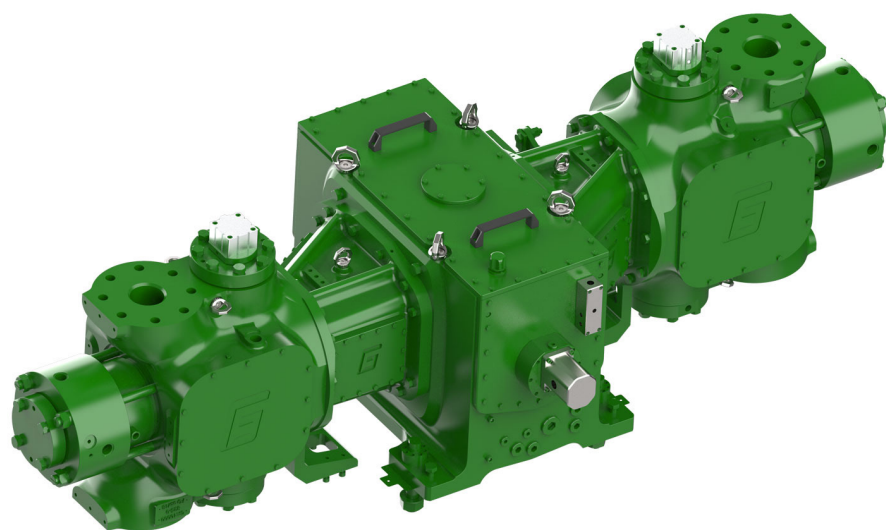

UNSERER SERVICE

Der Technische Dienst von Fornovo Gas in enger Zusammenarbeit mit der technischen Abteilung ist in der Lage, den Kunden technische Antworten für die sofortige Lösung von Problemen.

Wir achten auf eine strenge Kontrolle der Qualität unserer Produkte und garantieren dem Kunden eine pünktliche, effiziente und kompetente technische Unterstützung.

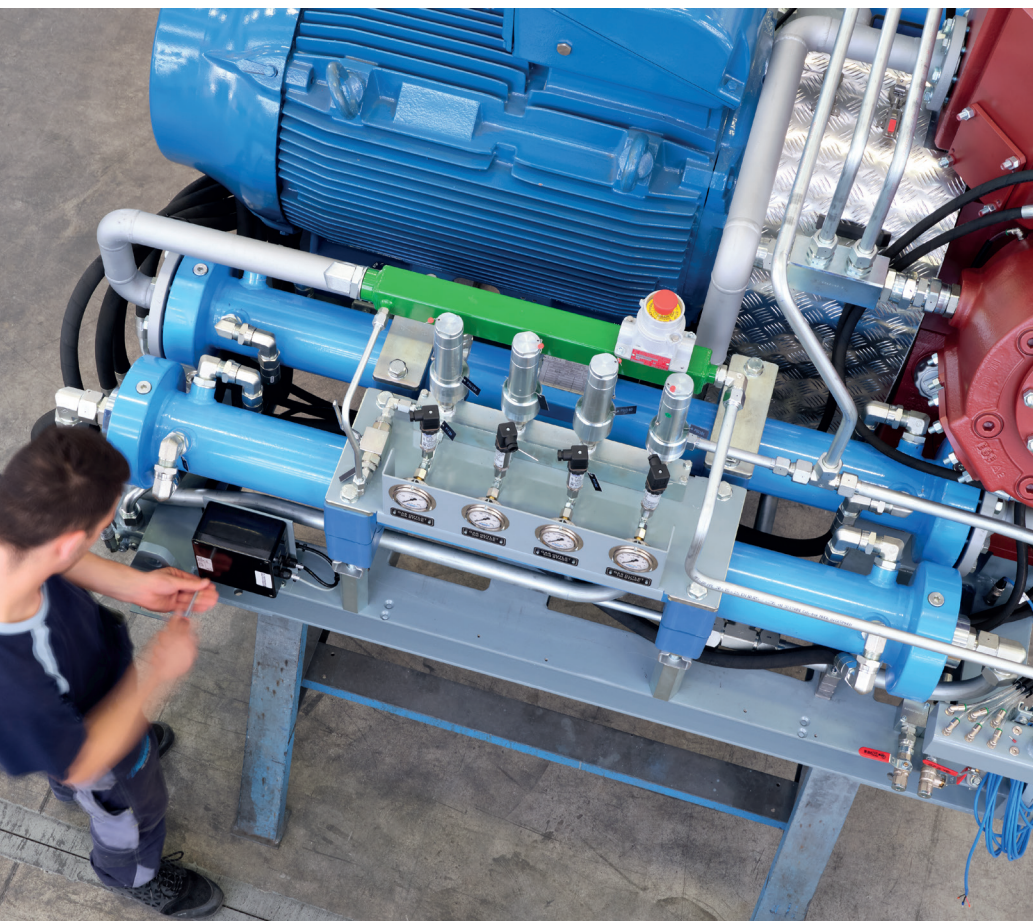
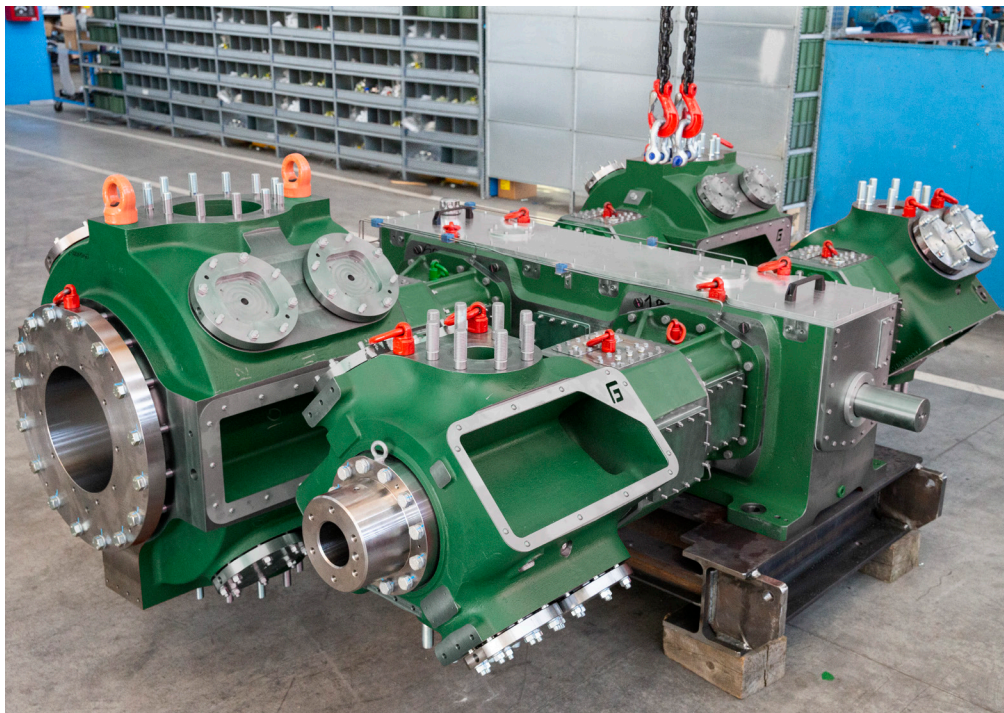
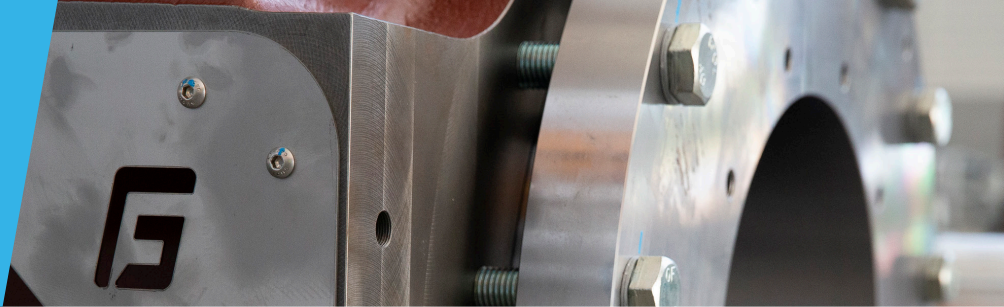

UNSERE TÄTIGKEITEN

Die Aufrechterhaltung einer perfekten Kompressor Effizienz hat Auswirkungen auf Reduzierung der Betriebskosten der Kompressoren selbst während des gesamten Arbeitszyklus des des Produkts.

Deshalb arbeiten wir bei Fornovo Gas Partner unserer Kunden für:

- Inbetriebnahme und Start-up**
- Unterstützung vor Ort**
- Vorbeugende Wartung -**
- Diagnostik**
- Spezielle Wartung**
- Technische Ausbildung**
- Technische Dienstleistungen**



FORNOVOGAS
WE MOVE ENERGY

FORNOVOGAS
WE MOVE ENERGY

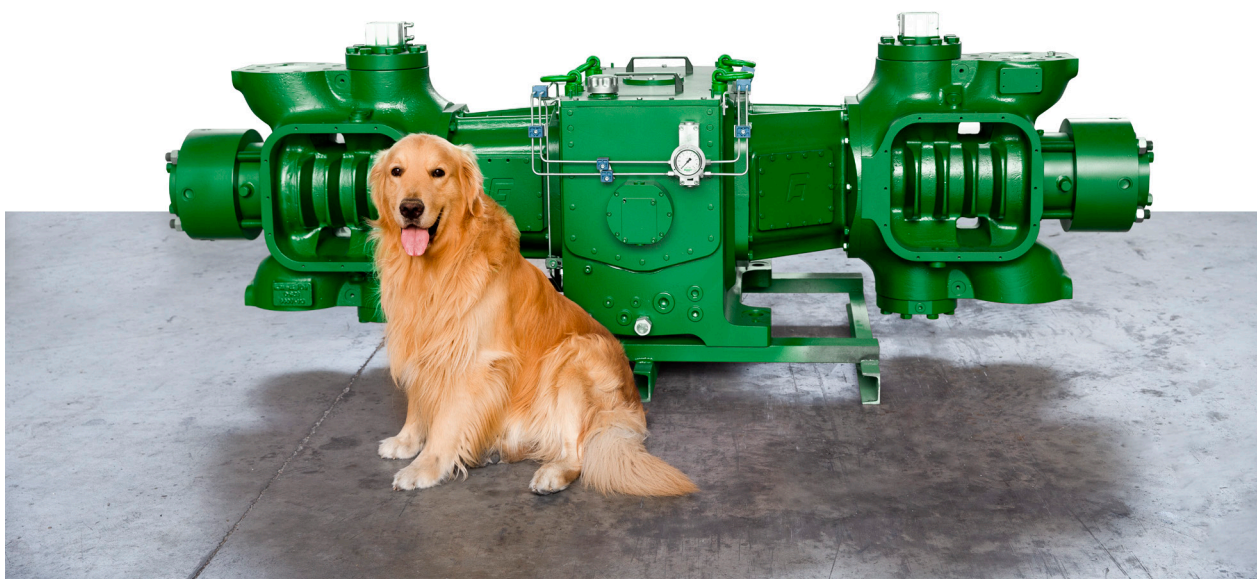

IMMER AN DEINER SEITE

FORNOVOGAS S.p.A.

Registrierte Räumlichkeiten und HQ
Via Ponticelli, 5-7, 43029 Traversetolo (PR) - Italia
Tel +39 0521 1553844 Fax +39 0521 1523066
info@fornovogas.it

WWW.FORNOVOGAS.IT